

GESTALTERISCHE FREIHEIT IN NEUEN DIMENSIONEN

NEW DIMENSIONS OF DESIGN FREEDOM

SCHÜCO ALUMINIUM SCHIEBESYSTEM ASE 60 UND 80.HI

SCHÜCO ALUMINIUM SLIDING SYSTEM ASE 60 AND 80.HI



reddot award 2018
winner

SCHÜCO

INHALT CONTENTS

- 04 | INTELLIGENZ TRIFFT LEICHTIGKEIT
INTELLIGENCE MEETS LIGHTNESS
- 08 | EIN NEUES RAUMGEFÜHL
A NEW SENSE OF SPACE
- 16 | INTELLIGENTE KOMPLETTLÖSUNG
INTELLIGENT COMPLETE SOLUTION
- 26 | IMMER EINEN SCHRITT VORAUSS
ALWAYS ONE STEP AHEAD
- 32 | GRENZENLOSE DESIGNVIELFALT
UNLIMITED DESIGN OPTIONS
- 38 | INDIVIDUALITÄT ERLEBEN
EXPERIENCE INDIVIDUALITY





INTELLIGENZ TRIFFT LEICHTIGKEIT

EINZIGARTIGER AUSBLICK OHNE KOMPROMISSE

Auf welche Weise können Natur und Wohnen optimal zusammenfinden? Wie können Komfort und Sicherheit dabei eine gleich hohe Bedeutung erlangen wie Architektur, Technologie und Design? Als erstes System am Markt, das sowohl Schiebe- als auch Hebe-Schiebe-Funktionen bereithält, vereint Schüco ASE 60/80.HI diese Komponenten optimal und gibt damit Innovation ein neues Gesicht. Ob Wärmedämmung auf Passivhausniveau, die flexible Nutzung der Multifunktionsprofile, reduzierte Ansichtsbreiten oder intelligente Sensortechnik – dem Wunsch nach Freiraum und sicherem Komfort werden keine Grenzen gesetzt.

INTELLIGENCE MEETS LIGHTNESS

UNIQUE OUTLOOK WITHOUT COMPROMISES

In what way can nature and living go together ideally? How can comfort and security achieve the same high level of importance here as architecture, technology and design? As the first system on the market that provides both sliding and lift-and-slide functions, Schüco ASE 60/80.HI combines these components perfectly, thereby giving a new look to innovation. Whether for thermal insulation to passive house standard, the flexible use of multipurpose profiles, reduced face widths or intelligent sensors – there are no limits to the desire for space and secure comfort.

WEITBLICK

FÜR EIN GEFÜHL VON FREIHEIT

Mit großzügigen Flügelementen bis zu 3,5 x 3,2 Metern oder 3,2 x 3,5 Metern erleben Sie eine neue Dimension des Raums. Im Zusammenspiel mit besonders schmalen Ansichtsbreiten entsteht eine Transparenz, die den Innen- und den Außenbereich miteinander verschmelzen lässt.

VISION

FOR A FEELING OF FREEDOM

With generous vent units of up 3.5 x 3.2 metres or 3.2 x 3.5 metres, you can experience a new spatial dimension. The interplay with particularly narrow face widths creates a transparency that blurs the boundary between indoors and outdoors.



GERADLINIG

DESIGN, DAS SICH PERFEKT
IN DEN RAUM EINFÜGT

Die klare und filigrane Optik des Schüco Schiebesystems ASE 60/80.HI zeigt sich in besonders schmalen Ansichtsbreiten aus hochwertigem Aluminium. Mit dem reduzierten DesignLine Verhakungsbereich der Flügel treten Rahmenelemente in den Hintergrund. In Kombination mit der niveaugleichen Schwelle wird die Grenze zwischen innen und außen nahezu unsichtbar.

LINEAR

DESIGN THAT FITS PERFECTLY
INTO THE ROOM

The clear, slimline appearance of the Schüco ASE 60/80.HI sliding system is characterised by particularly narrow face widths made from high-quality aluminium. The reduced DesignLine interlock section of the vents means that frame units recede into the background. When used in combination with the level threshold, the boundaries between inside and outside are blurred.



HÖCHSTE TRANSPARENZ
MAXIMUM TRANSPARENCY



Der minimalistische Verhakungsbereich ist ab einer Ansichtsbreite von 40 Millimetern realisierbar und ermöglicht so einen uneingeschränkten Ausblick.

The minimalist interlock section can be used from a face width of 40 millimetres, generating an unrestricted view to the outside.

ELEGANZ

AUF DAS WESENTLICHE REDUZIERT

Das Schüco Schiebesystem ASE 60/80.HI überzeugt durch puristische Systemlösungen wie die Beschlagkomponenten aus der Reihe DesignLine: Die vollständige Abdeckung der Beschlagnut in den Flügelementen sorgt für eine reduzierte Optik über die gesamte Höhe – auch bei geöffnetem Zustand.

ELEGANCE

REDUCED TO THE ESSENTIALS

The Schüco ASE 60/80.HI sliding system boasts impressive, puristic system solutions such as the fittings components from the DesignLine series. The complete coverage of the fittings groove in the vent units ensures a reduced visual appearance across the entire height, even when the vents are open.



PERFEKTION

FÜR EINE KLARE FORMSPRACHE

Verriegelungsoptionen perfektionieren das aufgeräumte Erscheinungsbild: Technische Komponenten wie hervorstehende Riegelbolzen im Blendrahmen können vollständig verdeckt werden. Für ein besonders puristisches Design sorgt eine Befestigung der Beschlagkomponenten im Flügelrahmen statt im Blendrahmen.

PERFECTION

FOR A CLEAR LANGUAGE OF FORM

Locking options make for a perfectly clean look: technical components such as protruding bolt pins in the outer frame can be completely concealed. The fittings components are fixed in the vent frame instead of the outer frame, ensuring a particularly puristic design.



PERFEKTE VERSCHMELZUNG

PERFECT FUSION



Mit der nahezu flächenbündigen Verriegelung im Blendrahmen werden technische Details unsichtbar.

The locking is almost flush-fitted in the outer frame, which means that technical details are not visible.

LEICHTIGKEIT

EINE NEUE ERFAHRUNG
VON BEDIENKOMFORT

Öffnen und schließen Sie selbst große Schiebeelemente geschmeidig: Die ausgefeilte zentrale Beschlagnut und der damit einhergehende symmetrische Aufbau des Flügels sorgen für eine ausgewogene Gewichtsverteilung des Glases und eine leichte Bewegung auf den Gleisen.

LIGHTNESS

A NEW LEVEL OF EASY OPERATION

Open and close even large sliding units smoothly. The sophisticated, central fittings groove and the accompanying symmetrical composition of the vent ensure that the weight of the glass is distributed evenly and guarantee smooth movement on the tracks.



NAHTLOSER ÜBERGANG SMOOTH TRANSITION

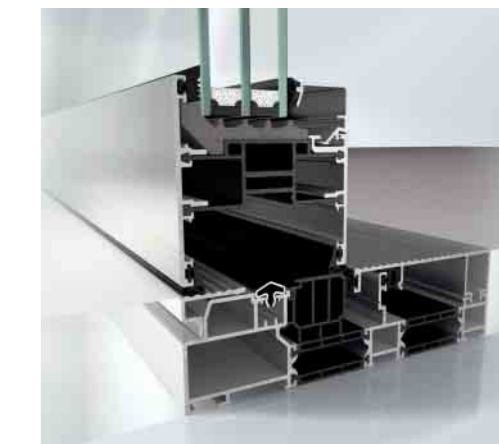

Durch die ebenerdige Schwelle werden Raumübergänge barrierefrei und komfortabel passierbar.

Thanks to the threshold at ground level, transitions between rooms can be made easy-access and convenient.

KRAFTVOLL

MACHEN SIE ES SICH LEICHT

Bei großflächigen Schiebesystemen ab 200 Kilogramm spielt die Reduktion der Bedienkräfte eine entscheidende Rolle für den Komfort. Mit der integrierbaren Hubunterstützung lässt sich die Hebe-Schiebe-Tür einfach anheben und öffnen. Die Dämpfung kontrolliert beim Absenken des Flügels sanft die Rückstellung des Griffes und lässt ihn langsam herunter.

STRONG

MAKE IT EASY

In the case of large-scale sliding systems over 200 kg, the reduction in the operating forces plays a decisive role in ease of use. The stroke support can be integrated and allows the lift-and-slide door to be lifted and opened easily. When the vent is lowered, the damping softly controls the reset of the handle and lets it down slowly.



KOMFORTABLE HANDHABUNG EASY TO USE



Integrierte Unterstützungsfedern vereinfachen die Bedienung selbst bei großen Flügelementen.

Integrated support springs make it easier to use, even with large vent units.

INTELLIGENT

EINE BEDIENUNG WIE VON SELBST

Die Technologien Schüco SmartStop und SmartClose sorgen für eine gefahrlose Bedienung des Schiebesystems ASE 60/80.HI. Wird ein Fahrflügel geschlossen, bremst SmartStop diesen außerhalb einer möglichen Klemmzone sanft ab. Unabhängig von seiner Geschwindigkeit kann das Element gefahrlos in den Blendrahmen geschoben werden. Die Dämpfermechanik von SmartClose sorgt für zusätzlichen Bedienkomfort. Sie hält den Fahrflügel an und zieht ihn langsam und sicher in den Blendrahmen.

INTELLIGENT

OPERATION ALMOST BY ITSELF

The Schüco SmartStop and SmartClose technologies ensure safe operation of the ASE 60/80.HI sliding system. If a moving vent is closed, SmartStop slows this down gently outside of any possible crushing zone. Irrespective of its speed, the unit can be pushed safely into the outer frame. The SmartClose absorber mechanism also makes the system easier to use. It stops the moving vent and pulls it slowly and securely into the outer frame.



SMARTE SICHERHEIT

SMART SECURITY



SmartStop und SmartClose sorgen für Bediensicherheit bei Schiebesystemen mit hohen Flügelgewichten.

SmartStop and SmartClose guarantee secure operation for sliding systems with high vent weights.



RUNDUM GUT GESCHÜTZT EINBRUCHSCHUTZ RC 2

Geben Sie Einbrechern keine Chance: Eine integrierbare, zertifizierte Einbruchhemmung bis Niveau RC 2 über alle Öffnungstypen und in Maximalabmessungen ermöglicht uneingeschränkte Sicherheit. Dank moderner Beschlaglösungen sind die Sicherheitskomponenten von außen nicht sichtbar und ganz leicht mit einer Hand bedienbar.

WELL PROTECTED ALL ROUND BURGLAR RESISTANCE RC 2

Don't give burglars a chance. Integrated, certified burglar resistance up to RC 2 for all opening types up to the maximum dimensions allows for unrestricted security. Thanks to modern fittings solutions, the security components are not visible from outside and can be operated quite easily using one hand.

Mit neuesten Techno-
logien immer einen
Schritt voraus.

Always one step ahead with
the latest technologies.

VARIANTENREICH

INDIVIDUELL DANK ZAHLREICHER MÖGLICHKEITEN

Mit wenigen Systemartikeln profitieren Sie gleich von zwei Bedienmöglichkeiten und zahlreichen eingleisigen Varianten. Zusätzlich können Sie zwischen zwei Varianten der Flügelfertigung wählen: Zum einen lassen sich Elemente mit der bekannten schubfesten Lösung durch Verrollung per Isomat fertigen. Zum anderen ermöglicht ASE 60/80.HI ein neues schubloses Fertigungssystem, bei dem die Flügel maschinenunabhängig und ohne Verrollung hergestellt werden können.

WIDE VARIETY

INDIVIDUAL THANKS TO NUMEROUS OPTIONS

With only a small number of system articles, you benefit from two possible operating methods and numerous single-track versions. You can also choose between two types of vent fabrication. Units can be fabricated with the familiar fixed solution by rolling with the isomat. Alternatively, ASE 60/80.HI enables a new, split fabrication system, whereby the vents can be manufactured on any machine and without rolling.



ENTSCHEIDEN SIE SELBST
DECIDE FOR YOURSELF



Mit dem neuen Beschlagsystem haben Sie die Wahl zwischen einer Schiebe- und einer Hebe-Schiebe-Bedienung.

With the new fittings system, you can choose between sliding or lift-and-slide operation.



ZUKUNFTSORIENTIERT SCHMALE BAUTIEFEN MIT HÖCHSTEM DÄMMNIVEAU

Schüco ASE 60/80.HI ermöglicht es Ihnen, neue Maßstäbe für den Energiehaushalt zu setzen: Dank optimierter Isolierzonen und der partiellen Verklebung des Fahrflügels überzeugt das Schüco Schiebesystem mit verbesserten Dämmwerten bei einer Bautiefe von 80 Millimetern sogar bis Passivhausniveau. Die neue systemintegrierte Absturzsicherung bietet Sicherheit und gleichzeitig eine filigrane, harmonische Optik.

LOOKING TO THE FUTURE NARROW BASIC DEPTHS WITH MAXIMUM LEVEL OF INSULATION

Schüco ASE 60/80.HI enables you to set new energy balance standards. Thanks to optimised insulation zones and the partial bonding of the moving vent, the Schüco sliding system impresses with improved insulation values even to passive house standard with a basic depth of 80 millimetres. The new safety barrier integrated in the system provides security and also a slimline, harmonious appearance.

Grenzenlose Design-
vielfalt für anspruchsvolle
Architekturideen.

Unlimited design options for
sophisticated architectural ideas.

FACETTENREICH MULTIFACETED

SCHIEBEELEMENTE MIT 1 LAUFSCHIENE SLIDING UNITS WITH 1 TRACK

SCHÜCO ASE 60/80.HI

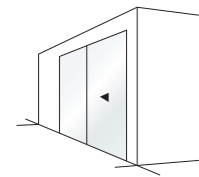

1A ● ▲

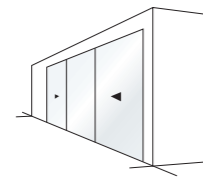

1B ● ▲

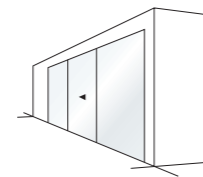

1C ●

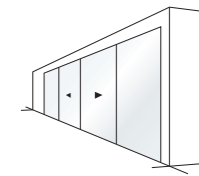

1D ●

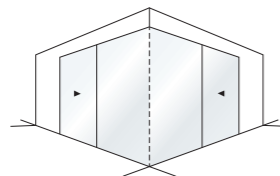

1B.i 90° ●

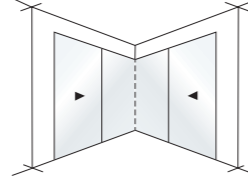

1B.i 90° innen ●
1B.i 90° inside

VIELFÄLTIGE ÖFFNUNGSTYPEN

Wählen Sie aus zahlreichen Möglichkeiten Ihre individuelle Produktlösung aus – egal ob innen oder außen verlaufend.

Grundsätzlich sind alle Öffnungstypen als Schiebe- und Hebe-Schiebe-Lösung verfügbar. 90°-Ecken sind nur als Hebe-Schiebe-Element möglich.

VARIETY OF OPENING TYPES

Select your individual product solution from countless options – to run inside or outside.

All opening types are available as both sliding and lift-and-slide solutions. 90° corners are only possible as a lift-and-slide unit.

SCHIEBEELEMENTE MIT 2 LAUFSCHIENEN SLIDING UNITS WITH 2 TRACKS

SCHÜCO ASE 60/80.HI

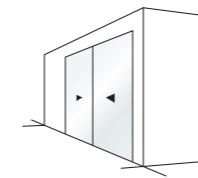

2A ● ▲

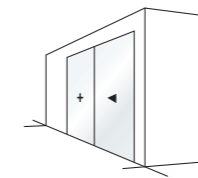

2A/1 ● ▲

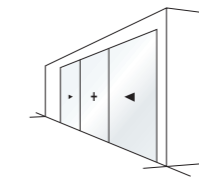

2B ●

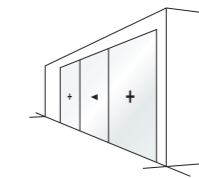

2C ● ▲

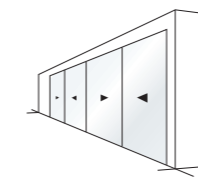

2D ● ▲

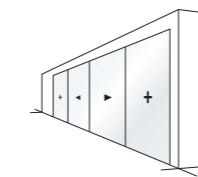

2D/1 ● ▲

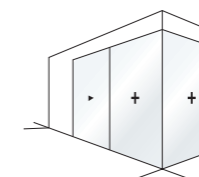

2D/1 90° ●

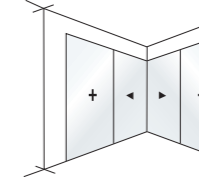

2D/1 90° innen ●
2D/1 90° inside

SCHIEBEELEMENTE MIT 3 LAUFSCHIENEN SLIDING UNITS WITH 3 TRACKS

SCHÜCO ASE 60/80.HI

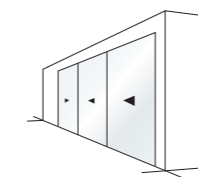

3E ● ▲

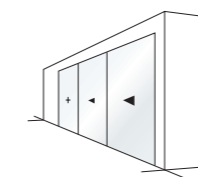

3E/1 ● ▲

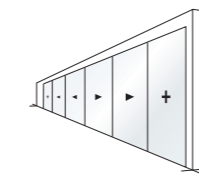

3F ● ▲

TECHNISCHE DATEN

Maximale Abmessungen (B x H)
3,5 m x 3,2 m oder 3,2 m x 3,5 m

Maximale Flügelgewichte
ASE 60/80.HI 500 kg
ASE 60/80.HI TipTronic 600 kg

TECHNICAL DATA

Maximum dimensions (W x H)
3.5 m x 3.2 m or 3.2 m x 3.5 m

Maximum vent weights
ASE 60/80.HI 500 kg
ASE 60/80.HI TipTronic 600 kg

● ASE 60/80.HI
▲ ASE 60/80.HI TipTronic



INNOVATIONSKRAFT BIS INS DETAIL POWER OF INNOVATION IN EVERY DETAIL

VIelfältige Systemlösungen, vereint in klaren
Formen und einem passgenauen Gesamtkonzept

DIVERSE SYSTEM SOLUTIONS COMBINED IN CLEAR
FORMS AND AN EXACT OVERALL CONCEPT

- 1 Maximale Transparenz (Flügelabmessungen) Maximum transparency (vent dimensions)
- 2 Schmale Ansichtsbreiten/Verhakung (reduzierte Optik) Narrow face widths/interlock (reduced visual appearance)
- 3 Vollständige Beschlagnutabdeckung Complete fittings groove cover
- 4 Niveaugleiche Schwelle/Barrierefreiheit Level threshold/ease of access
- 5 Sicherheitssysteme SmartStop und SmartClose SmartStop and SmartClose security systems
- 6 Hohe Wärmedämmung bis Passivhausniveau High thermal insulation to passive house standard
- 7 Eine Beschlagbasis für Schiebe- und Hebe-Schiebe-Lösung A fittings basis for sliding and lift-and-slide solutions

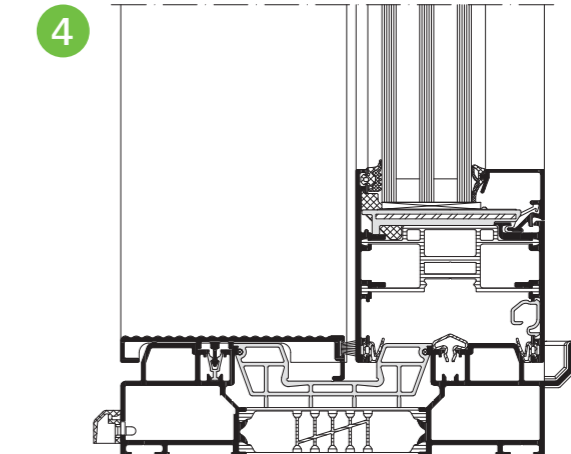
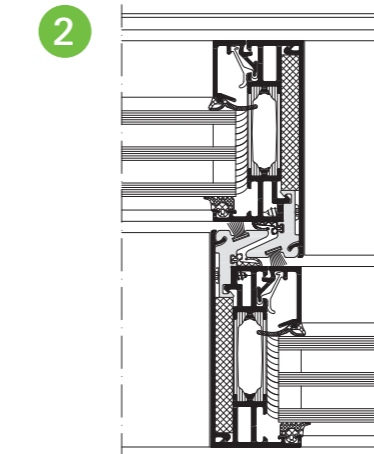

PASSGENAU

INDIVIDUELLES PROJECT ENGINEERING

Wir beraten Sie individuell und entwickeln zielgerichtete Lösungen. Dabei schöpfen wir aus jahrzehntelanger Erfahrung mit vielseitigen Projekten weltweit sowie dem permanenten Austausch mit international renommierten Büros. So können Sie sicher sein, dass wir alle wichtigen Trends vorausschauend in unsere Produkte integrieren.

TAILOR-MADE

INDIVIDUAL PROJECT ENGINEERING

We offer you individual consultations and develop targeted solutions. In the process, we draw on decades of experience with wide-ranging projects from around the world as well as constant dialogue with internationally renowned offices. In this way you can be sure that we foresee and incorporate all important trends in our products.

PLANUNGS- SICHERHEIT

VIelfALT IM SYSTEM

Alle Schüco Systemlösungen werden qualitätstechnischen Testverfahren unterzogen. So können Sie in jeder Variante des Schüco Schiebesystems ASE 60/80.HI auf geprüfte Lösungen zurückgreifen, auf die Sie sich verlassen können.

RELIABLE

PLANNING

SYSTEM VERSATILITY

All Schüco system solutions are subject to quality testing. This means that, whichever version of the Schüco ASE 60/80.HI sliding system you choose, these are proven solutions on which you can rely.

PRÜFLABOR

WEBSPECIAL

www.schueco.de/schiebesysteme
www.schueco.com/slidingssystems



reddot award 2018
winner

